







L'Hôpital de A à Z

	Étage / Zone		Étage / Zone
A		L	
Accueil	0	Laboratoire de biologie médicale / dépôt de sang	2 V
Admissions	0	M	
C		Maternité	1 G F
Cardiologie	2 E	Médecine interne	3 F
Centre de dépistage	0 J	Médecine polyvalente	3 F
CESU Centre d'Enseignement en Soins d'Urgence	1 V	N	
Chirurgie ambulatoire (UACA)	2 G	Néphrologie	3 G
Chirurgie gynécologique et carcinologique	2 F	Neurologie générale	2 A
Chirurgie maxillo-faciale et stomatologie	2 G	O	
Chirurgie de l'obésité	2 G	Oncologie	3 A
Chirurgie ORL	2 G	P	
Chirurgie orthopédique et traumatologique	2 F	Pédiatrie hôpital de jour	1 B
Chirurgie plastique et reconstructrice	2 G	Pédiatrie hospitalisation	1 A
Chirurgie urologique	2 G	Pharmacie	-1 R C
Chirurgie vasculaire	2 F	Plateforme de la fragilité	4 C
Chirurgie viscérale et digestive	2 G	PMOT (Prélèvement Multi-Organes et Tissus)	2 M
Consultations externes	0 J	Pneumologie	3 E U
Consultations femme-enfant (Consultations génétiques / néonatalogie / obstétriques / pédiatriques)	0 A	Préparation naissance	1 U
Consultations gériatrie	4 C	 Prise de RDV 1 consultations	0 K
Coordination cancer	0 B	 Prise de RDV 2 Hospit et examens	0
Coordination générale des soins	5 R	 Prise de RDV 3 consultations	0 C
Court séjour gériatrique	4 A	P	
Consultations stomatothérapie	0 B	Recherche clinique	4 R
D		Réanimation néonatale	1 E
Diabétologie endocrinologie	3 G	Réanimation polyvalente	2 N
Direction générale	4 R	Rééducation	0 E
Douleur chronique	0 M	Relations avec les usagers	4 S
E		Rhumatologie	3 F
EMSP (Équipe Mobile de Soins Palliatifs)	4 A	S	
Endoscopie	1 J	SAMU	1 W
Explorations fonctionnelles	0 C	Salle de réunion «PLAN BLANC»	1 W
G		Service diététique	1 U
Gynécologie obstétrique	1 G	Service qualité	1 U
H		Service social	1 U
Hépatogastro-entérologie	3 B	Soins intensifs et continus néonataux	1 F
Hématologie	3 A	Soins palliatifs	3 A
Hémodialyse	3 C	SSR Cardio-Respiratoire	2 J
Hopale rééducation	4 E	U	
Hôpital de jour gériatrie	4 C	Unité de Soins Intensifs Post Réa	2 M
Hôpital de jour médecine	0 B	Unité d'accueil pré-interventionnelle	2 M
Hôpital de jour oncologie	3 A	Unité de nutrition	1 T
Hospitalisation de semaine médecine	2 B	Unité post urgences	2 C
i		Unité Kangourou	1 F
Imagerie médicale	0 D	UNV (Unité Neuro-Vasculaire)	2 A
IRM - Churchill	0 D	UPER (Unité de Prévention et d'Éducation-Réadaptation)	1 T
IRM - Scanner public	0 D	 Urgences	0 F
IRM - GIMA	-1 X	 Urgences maternité	1 N
Scanner / EOS Churchill	-1 X	 Urgences pédiatriques	0 F
Infectiologie	3 F	USC (Unité de Surveillance Continue)	2 M
L		USIC (Unité de Soins Intensifs de Cardiologie)	2 L
Laboratoire		USI-NV (Unité Soins Intensifs-Neuro-Vasculaire)	2 A
Centre de prélèvement	0 J		



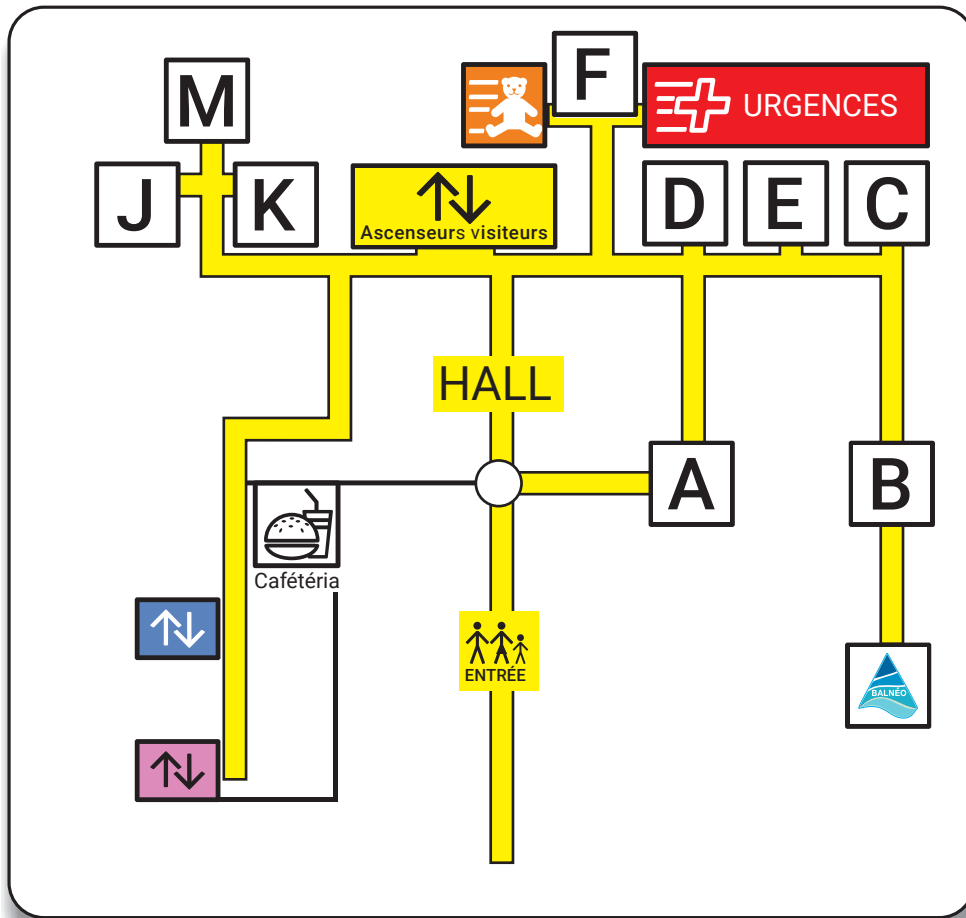

A

Consultations
femme-enfant
(Consultations génétiques /
néonatalogie / obstétriques /
pédiatriques)

F

Urgences
 Urgences
pédiatriques

B

Coordination cancer
Consultations
stomatothérapie
Hôpital de jour médecine

J

Centre de dépistage
Consultations externes
Laboratoire
Centre de prélèvement

C

Explorations
fonctionnelles
 Prise de RDV 3
Consultations

K

Prise de RDV 1
Consultations

D

Imagerie médicale
IRM - Churchill
IRM - Scanner public

M

Douleur chronique

E

Rééducation



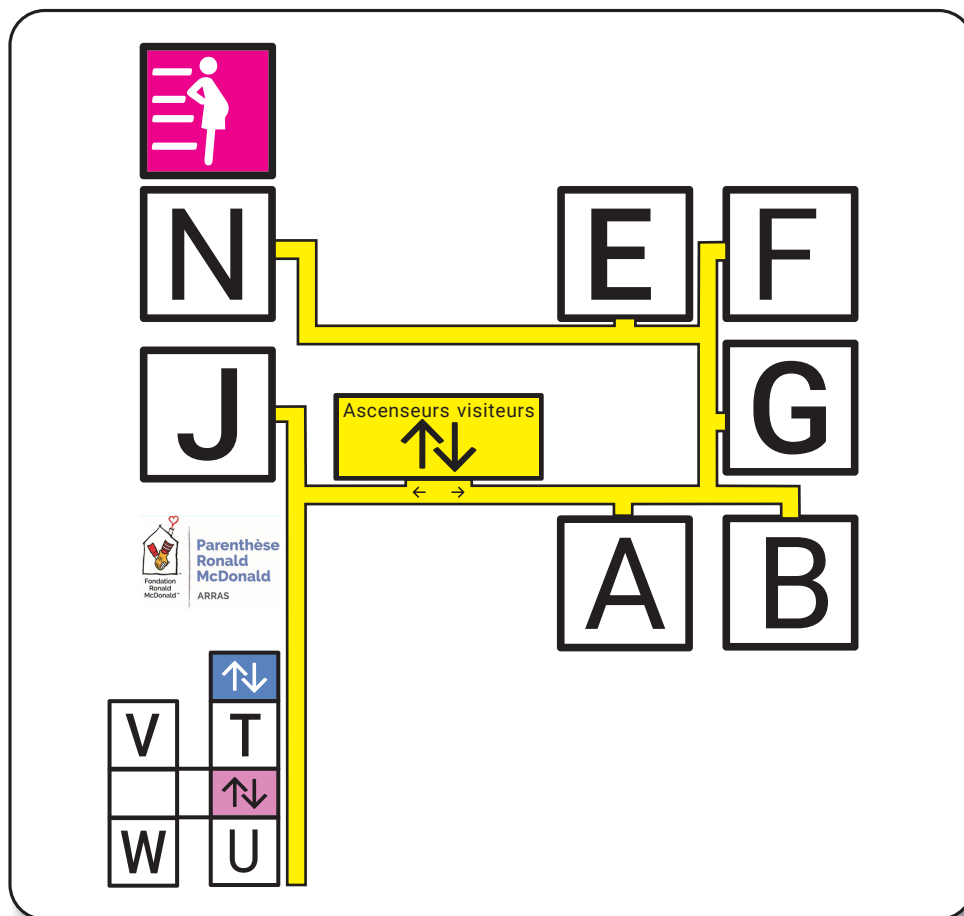

A

Pédiatrie
Hospitalisation

B

Pédiatrie
Hôpital de jour

E

Réanimation
néonatale

F

Soins intensifs
et continus néonataux
Unité Kangourou

G

Gynécologie
obstétrique
Maternité

J

Endoscopie

N

Urgences Maternité

T

Unité de nutrition
UPER
(Unité de Prévention et d'Éducation-Réadaptation)

U

Préparation à la naissance
Service diététique
Service qualité
Service social

V

CESU
(Centre d'Enseignement en Soins d'Urgence)

W

SAMU
Salle de réunion
«Plan blanc»



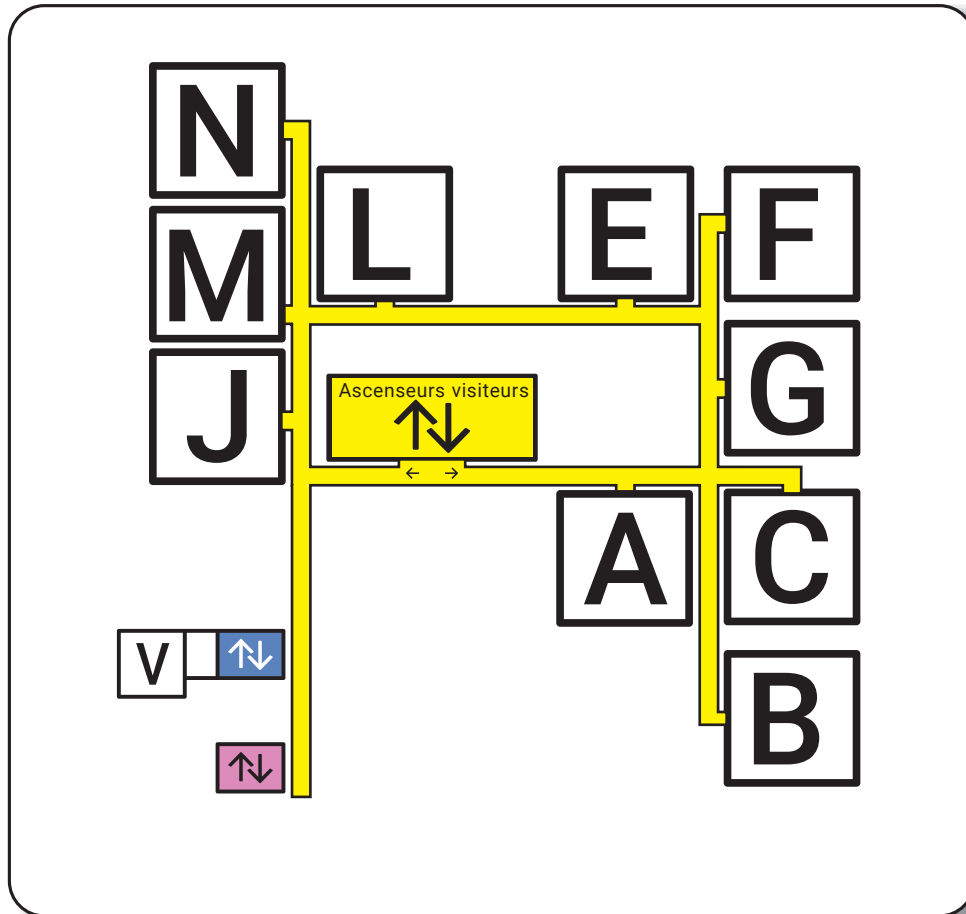

A Neurologie générale
UNV
(Unité Neuro-Vasculaire)
USI-NV
(Unité Soins Intensifs-Neuro-Vasculaire)



B Hospitalisation de
semaine médecine



C Unité post urgences



E Cardiologie



F Chirurgie gynécologique
et carcinologique
Chirurgie orthopédique
et traumatologique
Chirurgie vasculaire



G Chirurgie Ambulatoire
Chirurgie maxillo-faciale et stomatologie
Chirurgie de l'obésité
Chirurgie ORL
Chirurgie plastique et reconstructrice
Chirurgie urologique
Chirurgie viscérale et digestive

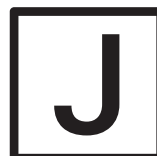

J SSR Cardio-Respiratoire



LUSIC
(Unité de Soins Intensifs de Cardiologie)



MPMOT (Prélèvement Multi-Organes et Tissus)
Unité de soins intensifs
Post réa Unité d'accueil
pré-interventionnelle
USC (Unité de Surveillance Continue)



N Réanimation polyvalente



V Laboratoire de biologie
médicale / dépôt de sang



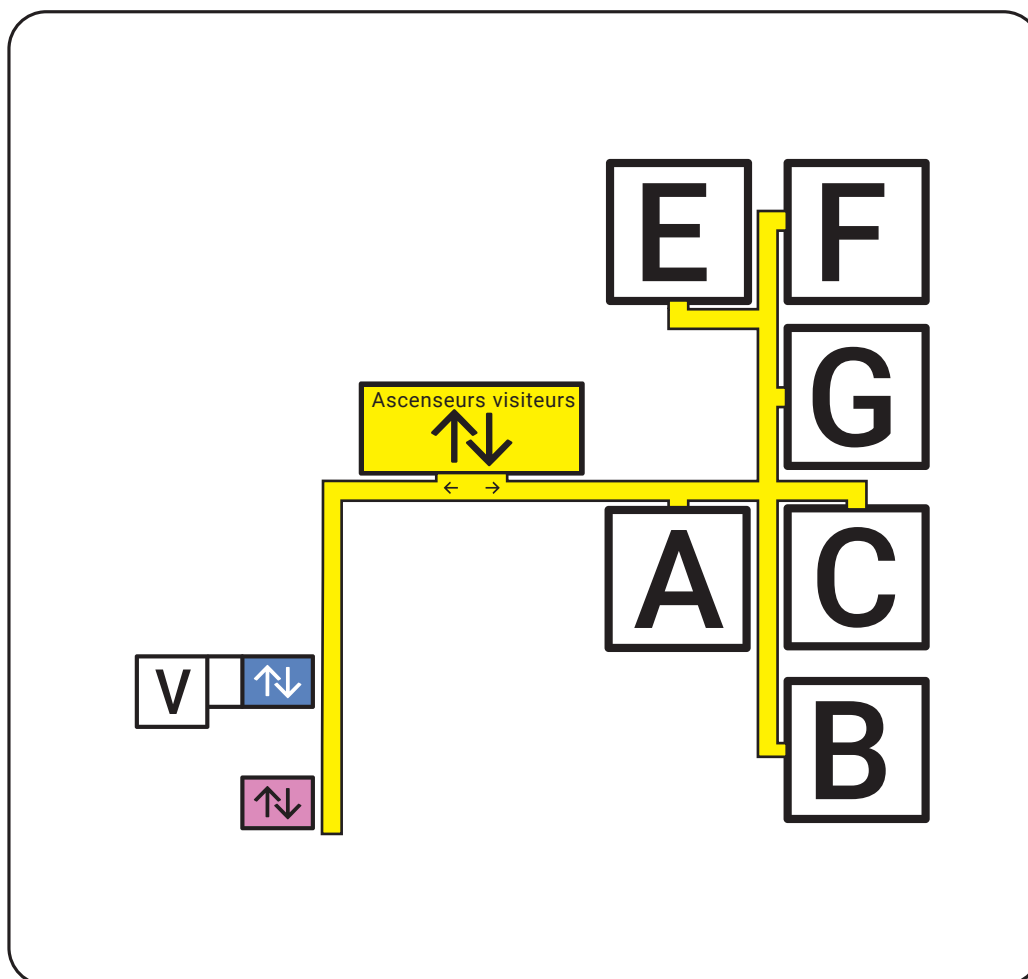

Hématologie
Hôpital de jour oncologie
Oncologie
Soins palliatifs



Infectiologie
Médecine interne
Médecine polyvalente
Rhumatologie



Hépatogastro-entérologie



Diabétologie endocrinologie
Néphrologie



Hémodialyse



Pneumologie



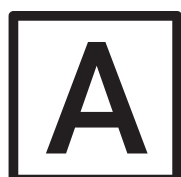
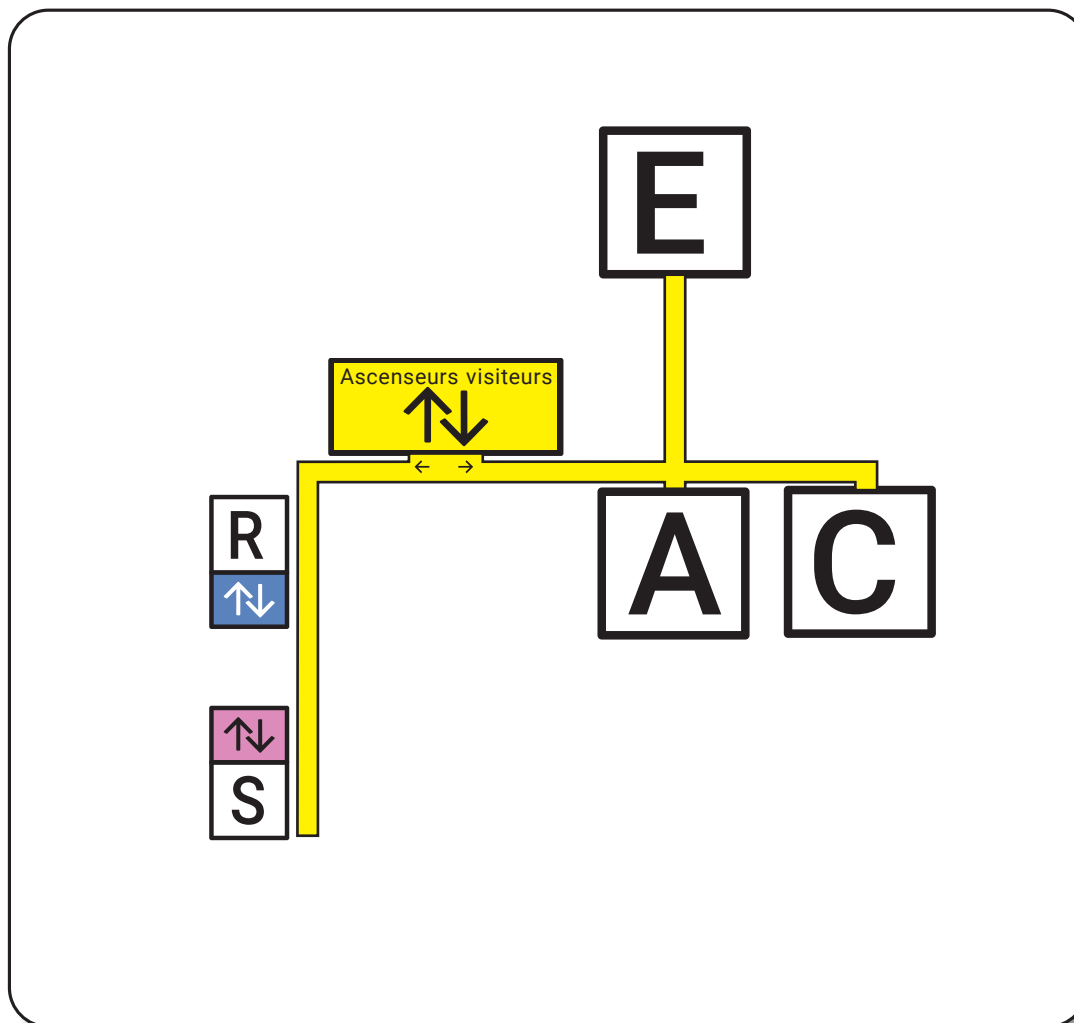

Court séjour gériatrique
EMSP
(Équipe Mobile de Soins Palliatifs)



Consultation gériatrie
Hôpital de jour gériatrie
Plateforme de la fragilité



Hopale rééducation



Direction générale
Affaires juridiques
Communication
Recherche clinique
Relations avec les usagers
Finances



Direction des ressources
logistiques, techniques et
Système d'information



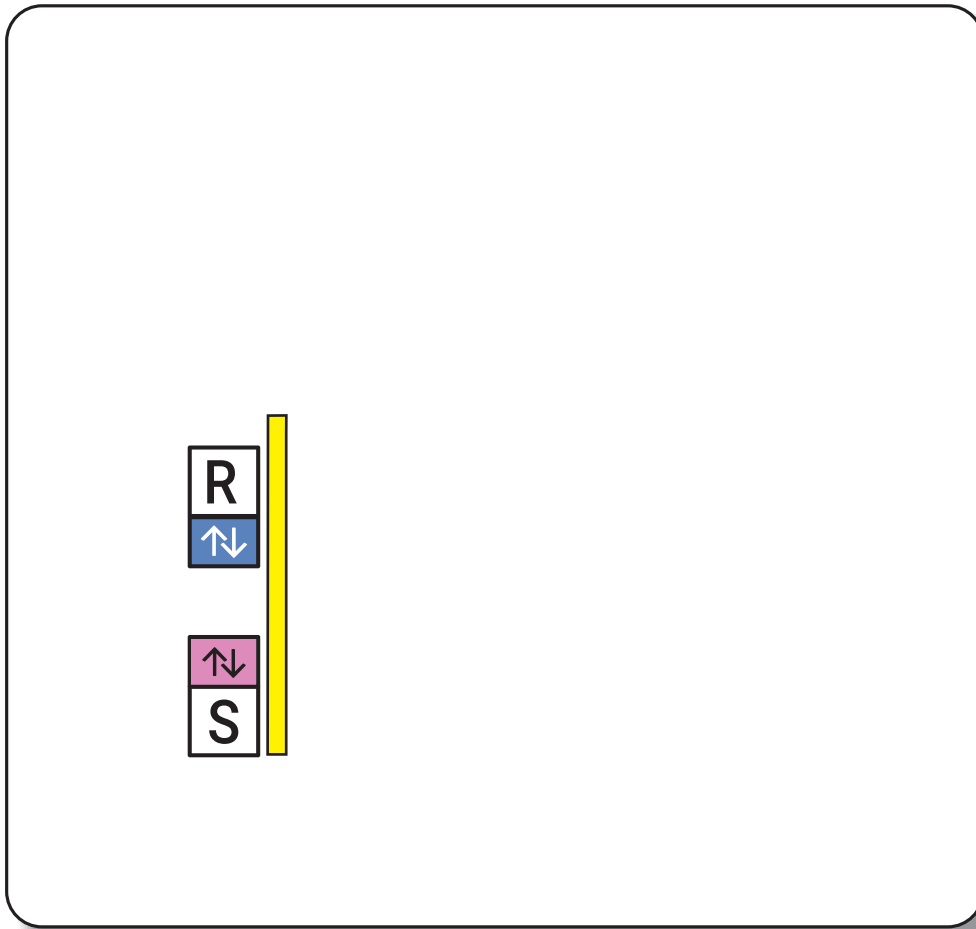

Coordination Générale des soins
Salle du Conseil Arras



Affaires médicales
Direction des Ressources Humaines
CGOS



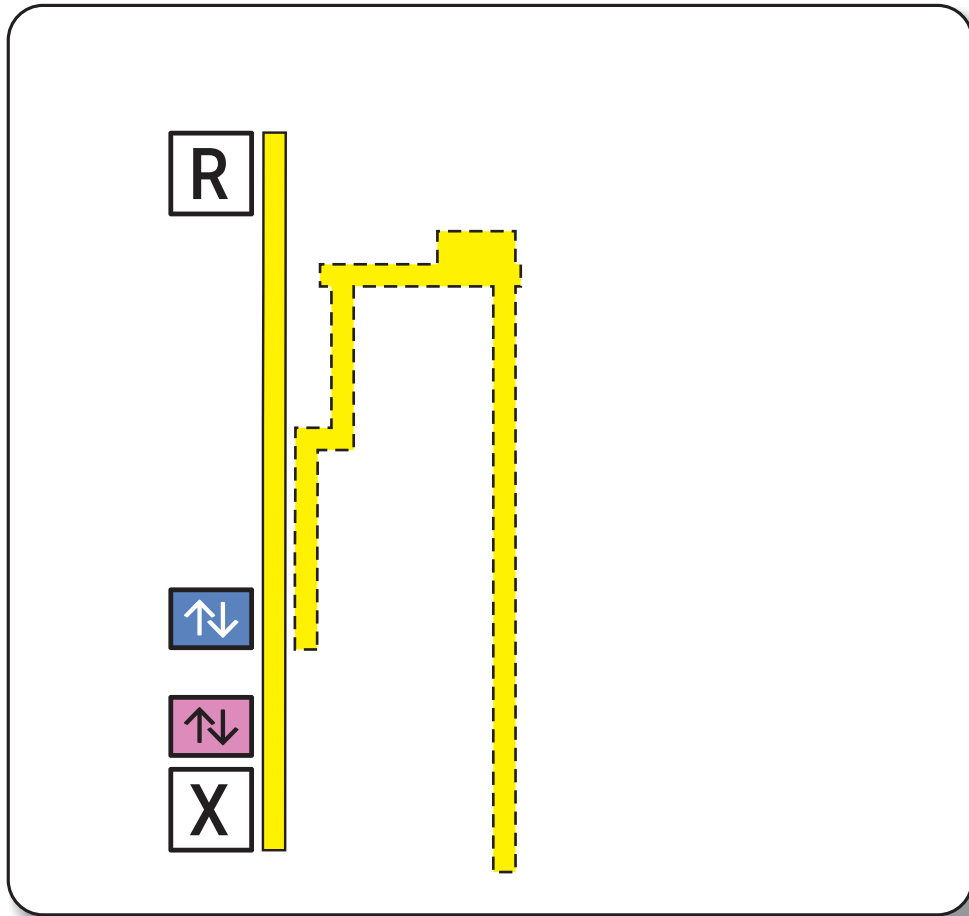

Pharmacie



IRM - GIMA
Scanner/ EOS Churchill